

Fensterläden aus Holz



Das umfangreiche Sortiment bietet für jede Bausituation die ideale Befestigungslösung.

Backstein verputzt

Backsteinkloben klp aufgeschraubt, Dübel für Rückhalter mit 2-Komponentenmörtel.

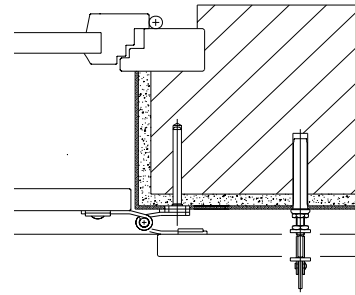
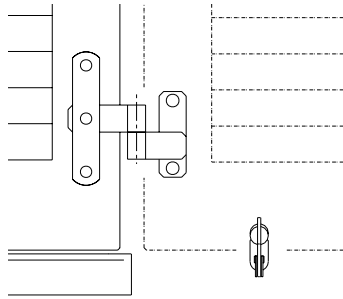

Aussenwärmedämmung

Einspritzkloben klj[®] und Einspritzsystem J für Rückhalter mit Spezialmörtel. (Variante: Universalkloben auf bauseitige Einlagen)

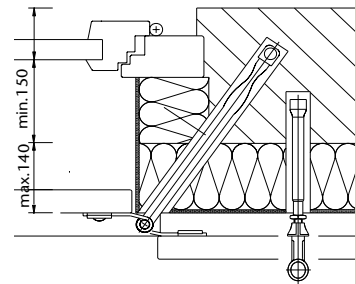
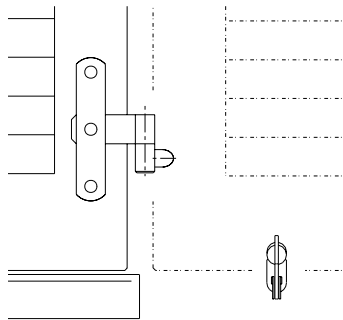

Kunststein

Kunststeinkloben kkk[®] mit 2-Komponentenmörtel eingeklebt. Rückhalter je nach Gewände. (Variante: Universalkloben aufgeschraubt)

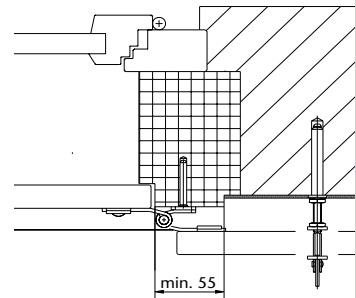
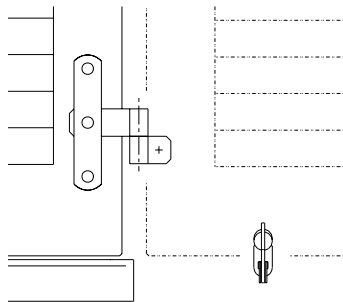

Holz- und Faserzementplatten

Universalkloben klu und Grundplatte M10 für Rückhalter aufgeschraubt.

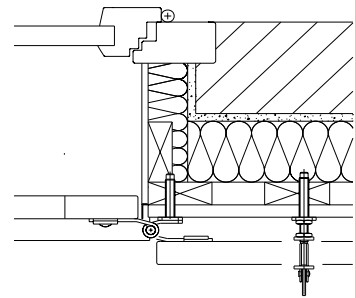
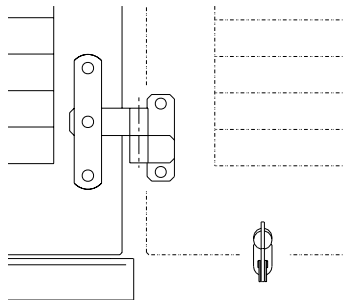

© = patentgeschützt

Fensterläden aus Holz

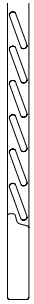

Classico f54
Der Bewährte mit festen
Lamellen 54/9 mm

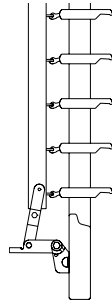

Aperto b74
Der Elegante mit beweg-
lichen Lamellen 74/14 mm,
Lamellensteller <Kindt>

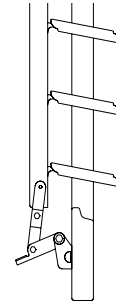

Aperto b101
Der Traditionelle Heimat-
schutz mit beweglichen
Lamellen 101/14 mm,
Lamellensteller <Kindt>

Holz-Optionen Individuelle Varianten

Die unterschiedlichen Flügeltypen können Sie individuell kombinieren und ergänzen mit Traversen, Bögen, Abschrägungen, Aussteller und Füllungen. Besprechen Sie detailliert Ihre Wünsche mit Ihrem Fachhändler und überzeugen Sie sich von den unzähligen Varianten.



p12
Füllung
phenol-
harz



m25 ap
Füllung
massiv



s25
Füllung
senkrecht



w25
Füllung
waagrecht

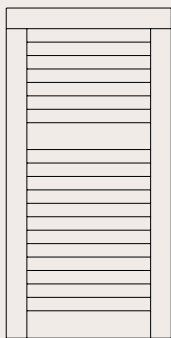

Traverse

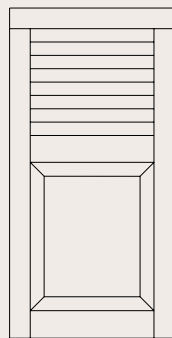

Kombination

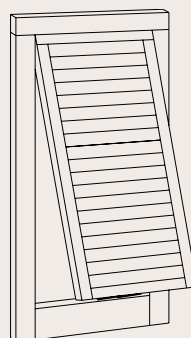

Aussteller

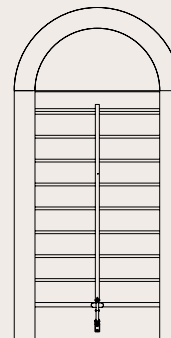

Bogen

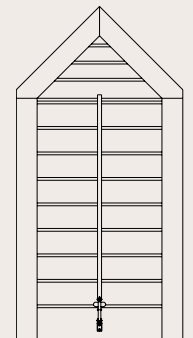

Abschrägung



Panello fü p12
Der preiswerte Füllungsladen mit phenolharz-beschichteter Sperrholzplatte 12 mm



Panello fü m 25 ap
Der massive Füllungsladen 25 mm mit abgekehltm Rand



Panello fü s 25
Der Füllungsladen mit senkrechten Füllungsprofilen 25 mm mit Nut und Kamm (Variante waagrecht)

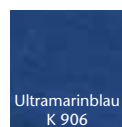
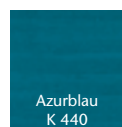
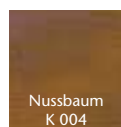
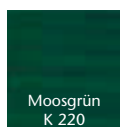
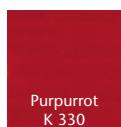
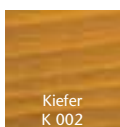
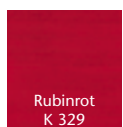
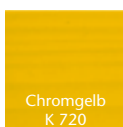

Von Grund auf geschützt

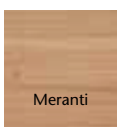
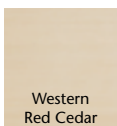
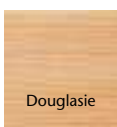
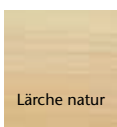

Die Lebensdauer der Holzfensterläden hängt von sehr unterschiedlichen Faktoren ab. Alle Kindt-Holzläden erhalten eine weisse Tauchgrundierung resp. farblose Imprägnierung mit dem Gütezeichen LIGNUM P®. Diese schützt gegen Pilze und ist der ideale Haftgrund für die Weiterverarbeitung bei Ihrem lokalen Baumaler. Ein fachgerechter Farbaufbau mit Zwischenschliff und mindestens zweimaligen Anstrich ist für die Lebensdauer Ihrer Holzläden sehr entscheidend. Die Kindt-Holzläden sind auch fertig behandelt mit deckendem Anstrich oder mit Dickschichtlasur erhältlich.

Pflege-TIPP
Prüfen Sie Ihre Holz-Fensterläden jährlich auf allfällige Risse oder Beschädigungen. Deckende Anstriche sollten nach 5–8 Jahren erneuert werden, bei der Lasurbehandlung ist das Intervall kürzer.

Einzigartige Konstruktion

Die Kindt-Fensterläden überzeugen durch ihre einzigartige Konstruktion und bieten entscheidende konstruktive Vorteile im Schutz gegen die Witterung. Die gerundeten Rahmenelemente ermöglichen einen lückenlosen Anstrich und beugen so der Rissbildung und dem Eindringen von Feuchtigkeit vor. Nicht sichtbare Dübelverbindungen und deren Verleimung geben dem Rahmen die wertvolle Stabilität. Die Kindt-Fensterläden werden standardmässig aus Tannen- und Fichtenholz gefertigt.



Eckverbindung
mit acht Dübeln und unsichtbarer Verleimung



Panella fü p12
Der preiswerte Füllungsladen mit phenolharz-beschichteter Sperrholzplatte 12 mm



Panella fü m 25 ap
Der massive Füllungsladen 25 mm mit abgekehltm Rand



Panella fü s 25
Der Füllungsladen mit senkrechten Füllungsprofilen 25 mm mit Nut und Kamm (Variante waagrecht)

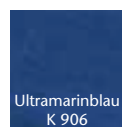
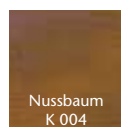
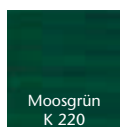
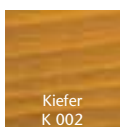
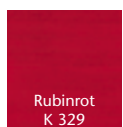
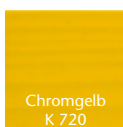

Von Grund auf geschützt

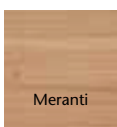
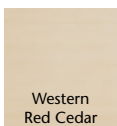
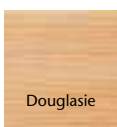
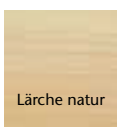

Die Lebensdauer der Holzfensterläden hängt von sehr unterschiedlichen Faktoren ab. Alle Kindt-Holzläden erhalten eine weisse Tauchgrundierung resp. farblose Imprägnierung mit dem Gütezeichen LIGNUM P®. Diese schützt gegen Pilze und ist der ideale Haftgrund für die Weiterverarbeitung bei Ihrem lokalen Baumaler. Ein fachgerechter Farbaufbau mit Zwischenschliff und mindestens zweimaligen Anstrich ist für die Lebensdauer Ihrer Holzläden sehr entscheidend. Die Kindt-Holzläden sind auch fertig behandelt mit deckendem Anstrich oder mit Dickschichtlasur erhältlich.

Pflege-TIPP
Prüfen Sie Ihre Holz-Fensterläden jährlich auf allfällige Risse oder Beschädigungen. Deckende Anstriche sollten nach 5–8 Jahren erneuert werden, bei der Lasurbehandlung ist das Intervall kürzer.

Einzigartige Konstruktion

Die Kindt-Fensterläden überzeugen durch ihre einzigartige Konstruktion und bieten entscheidende konstruktive Vorteile im Schutz gegen die Witterung. Die gerundeten Rahmenelemente ermöglichen einen lückenlosen Anstrich und beugen so der Rissbildung und dem Eindringen von Feuchtigkeit vor. Nicht sichtbare Dübelverbindungen und deren Verleimung geben dem Rahmen die wertvolle Stabilität. Die Kindt-Fensterläden werden standardmässig aus Tannen- und Fichtenholz gefertigt.



Eckverbindung
mit acht Dübeln und unsichtbarer Verleimung



Rustico blv
Der kompakte Massivholz-
laden aus verleimten
Profilen mit Gratleiste und
Aluminiumabdeckprofil



Rustico bls
Der Massivholzladen aus
mit Nut und Kamm verbun-
denen Profilen, Gratleiste
und Aluminiumabdeckprofil



Winkelband

Äusserst robuste Stahl-Beschläge

Die Stahlbeschläge der Kindt sind äusserst stabil. Die Promatverzinkung der Stahlteile schützt vor Korrosion und ist ein idealer Haftgrund.



Scharnierband



Zugwindfalle lang



Kreuzband



Anschlag



Winkelkloben



**Rechen und Sperrstange
gerade**



Anziehhaken Kindt



**Lamellensteller
Kindt**



**Sicherheitsverschluss
SM7**



**Rechen und Sperrstange
gekröpft**

Oberflächenbehandlung Beschläge

Artikel	Material	roh	feuerverzinkt (grau)	promatverzinkt (gelb)	beschichtet
Kreuz-, Winkel-, Lang-, Scharnierbänder	Stahl			Standard	optional
Lamellensteller	Stahl		senzimirverzinkt		optional
Anziehhaken Kindt	Stahl			Standard	optional
Winkelkloben	Stahl			Standard	optional weiss oder andere
Sicherheitsverschluss SM7	Stahl/Kunststoff				Standard: weiss oder braun
Stossriegel	CrNiStahl Kunststoff	Standard			weiss grundiert
Anschlag	Stahl			Standard	optional
Rechen	Stahl			Standard	optional
Sperrstange	Stahl			Standard	optional
Anzugring	Stahl			Standard	optional
Kloben (ausser klj)	Stahl		Backsteinkloben, Einzementkloben	Standard (übrige)	optional
Einspritzkloben klj	CrNiStahl	Standard			optional
Rückhalter	Stahl Zinkdruckguss			Standard	optional
Vorreiber	Stahl			Standard	optional
Zugwindfalle	Stahl/ Kunststoff			Standard (KS grundiert)	optional
Rückhalter zu Windfalle	Stahl			Standard	optional

Die starken Rückhaltesysteme von Kindt

Die fachgerechte Befestigung der verschiedenen Rückhaltesysteme ist von grosser Bedeutung für die Stabilität und Langlebigkeit Ihrer Fensterläden.



Kindt-Rückhalter



Gussrückhalter verstellbar



Vorreiber



Rückhalter zu Windfalle

weitere Kloben



Einzementkloben



Futterkloben